

WAGNER

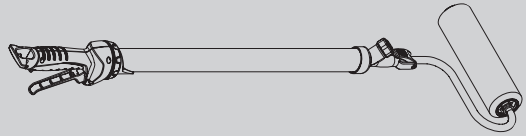

QUICK-START GUIDE • GUIDE DE DÉMARRAGE RAPIDE • GUÍA RÁPIDA PARA COMENZAR

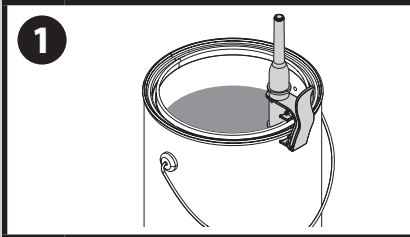

1 Clip fill tube to paint container

Agrafer le tube de remplissage au récipient de peinture

Fije el tubo de llenado al recipiente de pintura

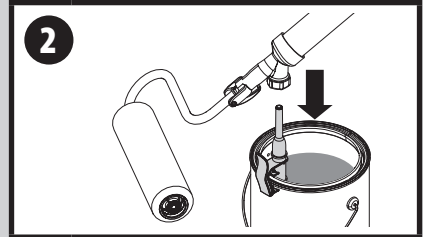

2 Press fill valve onto tube

Insérer la valve de remplissage dans le tube

Presione la válvula de llenado en el tubo

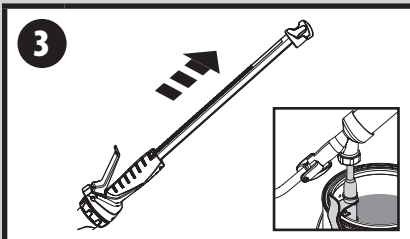

3 Pull plunger to fill the tube

Tirer le piston afin de remplir le tube

Tire del émbolo para llenar el tubo

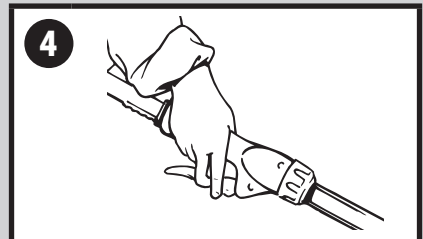

4 Squeeze trigger and begin

Serrer la détente et commencer

Presione el gatillo y comenzar

EZ-ROLLER™

EN F ES

OWNER'S MANUAL • MANUEL DE L'UTILISATEUR • MANUAL DE USUARIO

GETTING STARTED

BEFORE YOU BEGIN

- Make sure the type of paint you use can be cleaned with either mineral spirits (for oil-based paints) or a warm water and soap solution (for latex paints).
- It is a good idea to have drop cloths protecting your floors and anything else in the room that you do not want accidentally splattered with paint.



Attention

Some oil-based paints require a stronger cleaning solution than mineral spirits and should not be used with the EZ-Roller™. Using a cleaning solution stronger than mineral spirits may cause damage to the EZ-Roller™.

Check with your paint supplier to be sure the oil-based paint you have can be cleaned with mineral spirits.

PARTS AND COMPONENTS

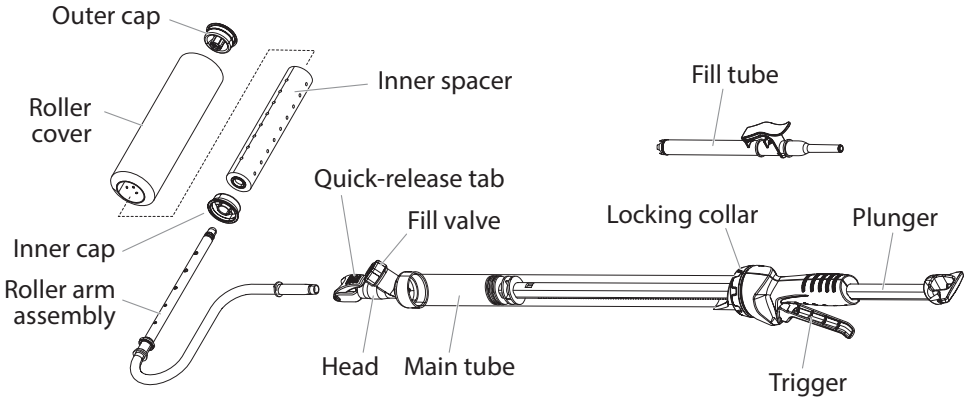

FILLING THE MAIN TUBE



The EZ-Roller™ should come preassembled new, or should already be assembled after Cleanup during previous usage.

If the unit is not assembled, follow the "Lubricating the Components" steps on page 6.

1. Apply a thin layer of petroleum jelly to the fill tube. This will help the fill valve slide easily off the fill tube.
2. Clip fill tube to paint container.
3. Press down and firmly hold the fill valve onto the fill tube.
4. Pull the plunger to draw the material into the main tube. When the tube is full, you are ready to begin using the EZ-Roller™.

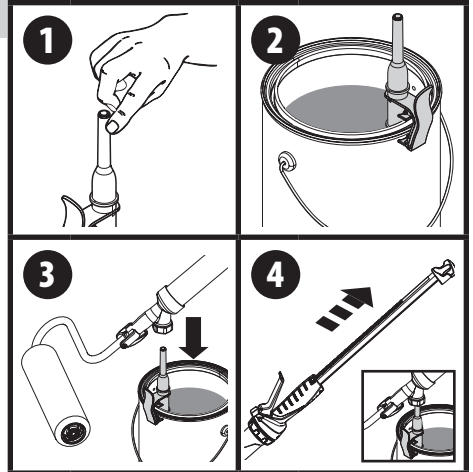

USAGE

GENERAL ROLLING TIPS

PREPARING THE ROOM

Remove all pictures, mirrors, and decorations from the walls and draperies from the windows. Remove all nails, hardware and switch and receptacle covers. Cover furniture and floor with drop cloths.

SURFACE PREPARATION

- Always remove wallpaper before painting. Wash off old adhesive and rinse with water. Allow the walls to dry before painting.
- Wash and rinse dirt, grease and oil build-up off the walls with soap and water.
- Fill all nail holes, joints and cracks with patching paste. Let dry and sand the surface until smooth. Clean sanded area with a damp cloth.
- Spot prime all patched areas and any marker and/or pen marks before applying first coat.

TIP: Write the important information from your paint can (color, formula, brand and paint type) on the back of a switch plate for future reference.

PAINTING THE ROOM

TIP: If you need more than one gallon of paint to do the room's walls, mix them together to ensure color uniformity.

- Always make sure to open a window or door to ensure proper ventilation. If you are painting both the ceiling and walls in your room, start with the ceiling first and then move to the walls.

Ceilings:

- Paint across the short width of the ceiling.

Walls:

- Tape off around base and window and door trim.
- Paint one wall at a time.
- Pick an area to start where you can saturate the roller cover and evenly distribute the paint. Working in three-foot sections, begin by cutting-in around windows, doors, cabinets, base and other breaks in the wall surface with a pad or brush.
- Start painting at one end of a wall and roll out the letter "W". Fill it in with crosswise strokes, working your way across the wall in 3' x 3' sections. Finish the sections by painting one solid swipe from ceiling to floor. This will give you a nice even paint finish.

- Be careful not to over-saturate the roller cover as it may drip, slide on the wall or spatter.
- Make sure to run the roller cover over the areas you cut-in around the trim and baseboards to even out the texture.
- If you need to stop and take a break; finish painting the entire wall, or stop at a break in the wall such as a doorway or corner to prevent lap marks.

LOADING THE ROLLER

1. Push plunger forward until you see paint coming through the roller cover.
2. Squeeze trigger for additional paint as needed.

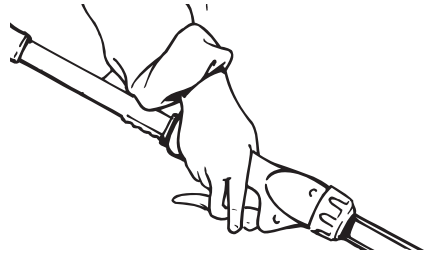

3. Refill as needed (see **Filling the Main Tube**, page 2).

TIP: During extended break periods, place a plastic bag around the roller cover and fill valve to keep it from drying out.

TIP: For best results, maintain a steady flow of material to the roller. cover and avoid rolling it dry.

CLEANUP

BEFORE YOU BEGIN CLEANING

- If you used water-based materials (latex), use warm, soapy water to clean the EZ-Roller™.
- If you used oil-based materials, use mineral spirits.

YOU WILL NEED

- A large bucket or other container that will hold cleaning solution.

TIP: A large laundry tub filled with warm, soapy water is ideal for cleanup if you used water-based materials.

CLEANUP (1-9)

1. Pull plunger back to draw remaining material from the roller arm assembly into the tube.
2. Press the fill valve onto the fill tube. Push plunger forward to return excess material into the container.
3. Pull the roller cover assembly from the roller arm. If needed firmly push on the inner end cap with thumb to remove cover. If paint is dried you may need to tap with a mallet.



If needed, lightly tap the outer edge of the roller cover to dislodge it from the inner cap. **DO NOT** tap the inner cap as it can be damaged.

4. Using the tip of the roller arm, pry out the inner cap and outer cap. After inner cap is removed reinsert roller arm and lightly tap out the outer end cap. It will help to slightly angle arm while doing this.
5. Using the tip of the roller arm push the spacer out of the roller cover. Place caps, spacer and cover in a bucket of the appropriate cleaning solution.

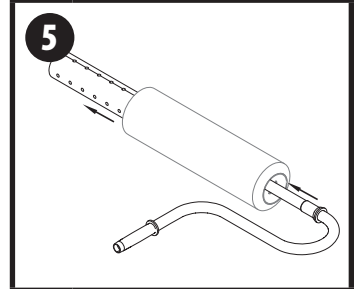
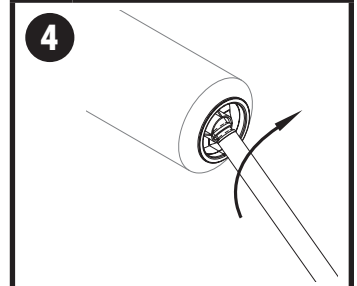
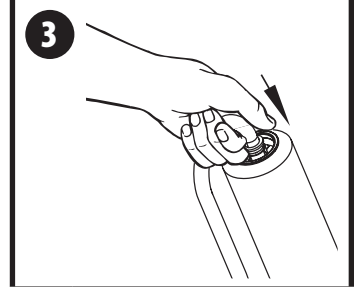
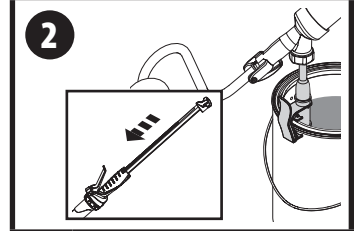
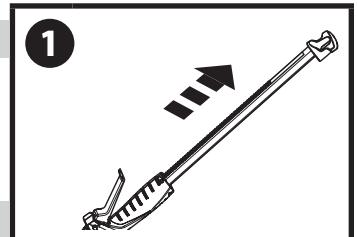

6. Unclip fill tube from container, but keep installed into the fill valve. Submerge the fill tube into the appropriate cleaning solution and pull the plunger in and out a minimum of 5 times.
7. Remove the fill tube. Submerge the fill valve and roller arm and pull the plunger in and out a minimum of 5 times.
8. Remove the roller arm. Submerge the head of the EZ-Roller™ and the fill valve and pull the plunger in and out a minimum of 5 times.
9. Clean the remaining parts (caps, spacer and cover) by hand using the appropriate cleaning solution.

10. CLEANING THE FILL VALVE

- A. Unscrew the locking cap (a) on the valve housing.
- B. Remove the retainer disk (b) and the duckbill (c) from the valve housing.
- C. Clean these parts using the appropriate cleaning solution. **DO NOT** allow parts to soak, as they could swell and not seal properly.
- D. Inspect the duckbill valve (c) for any tears or damage.
- E. **Lubricate the complete duckbill valve (c) with petroleum jelly.**
- F. Allow all parts to dry before reassembly.
- G. Replace the duckbill (c) and the retainer disk (b).
- H. Screw the locking cap (a) back onto the valve housing.

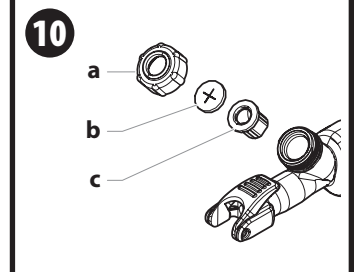
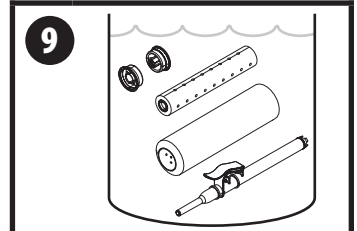
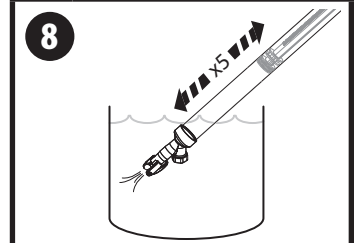
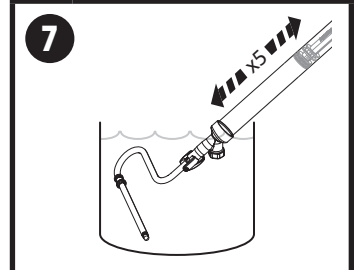
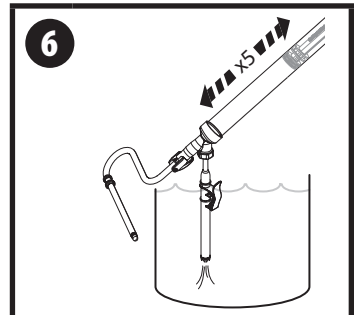

ASSEMBLY AND STORAGE

STORAGE NOTES



Proper cleaning and lubrication of certain components of the EZ-Roller™ are critical to prolonging the life of the components.

If after extended use the plunger has a tendency to stick, apply a generous amount of petroleum jelly located on the end of the plunger (see Lubricating the components, step 2).



Attention

When storing the EZ-Roller™, make sure the fill valve is pointing downward, and never store the EZ-Roller™ with the fill tube inserted into the fill valve.

ASSEMBLY AND STORAGE OF THE COMPONENTS

1. Turn the locking collar as shown until the main tube slides easily off of the plunger.
2. Lubricate around and in between the plunger O-rings with petroleum jelly.
3. Re-insert the plunger back inside the main tube. Make sure the O-rings do not twist or cut.
4. Tighten the locking collar.
5. Lubricate the inside of the fill valve housing on the main tube with petroleum jelly.
6. Clean and lubricate with petroleum jelly the indicated areas on the roller arm.
7. Lubricate the roller caps with petroleum jelly as shown. Reassemble roller cover. Place back onto roller arm.
8. Attach roller arm to head. Lock arm into place by pushing down on the Quick-Release tab.

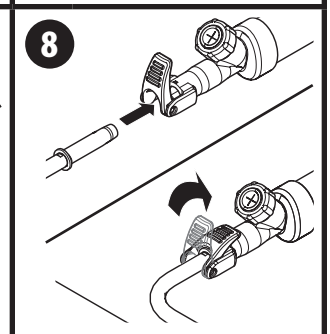
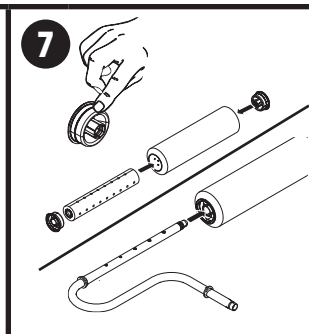
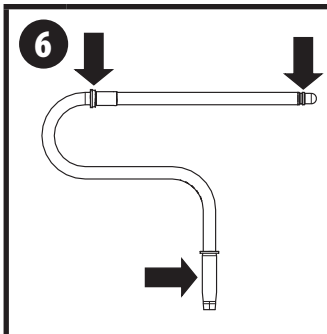
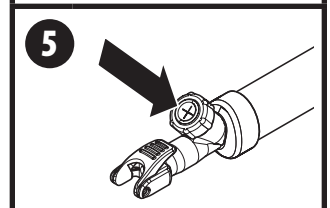
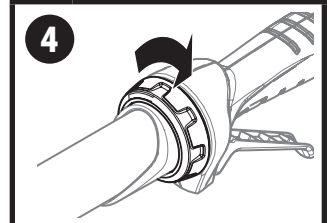
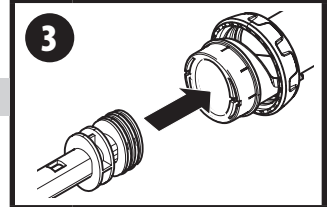
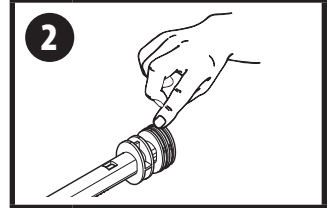
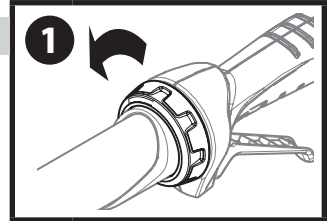

TROUBLESHOOTING

PROBLEM	CAUSE	SOLUTION
Problem A: There is leakage on the roller arm assembly.	<ol style="list-style-type: none"> 1. The roller arm seal is backwards. 2. The connecting areas on the roller arm were not cleaned properly. 3. Residue on the connecting area inside of the head. 4. The roller cover is worn or damaged. 5. The spacer or cap is worn or damaged. 6. Roller caps not seated completely in the ends of roller cover. 	<ol style="list-style-type: none"> 1. Turn the seal around. 2. Clean and properly lubricate (see Cleanup and Storage pages 4-6). 3. Clean out any remaining residue inside the head of the EZ-Roller™. 4. Replace the roller cover*. 5. Replace the spacer or cap*. 6. Fully seat end caps into roller cover.
Problem B: Plunger is difficult to pull/push.	<ol style="list-style-type: none"> 1. The plunger O-rings are not lubricated. 	<ol style="list-style-type: none"> 1. Lubricate the plunger O-rings (see Assembly and Storage of the Components, page 6)
Problem C: The main tube will not fill, or there is leakage from the fill valve.	<ol style="list-style-type: none"> 1. Residue on the fill valve components. 2. Valve is not fully seated on fill tube. 	<ol style="list-style-type: none"> 1. Insert the fill tube into the fill valve and twist the fill tube several times to break up the residue. If the problem persists, refer to Cleaning the fill valve, page 5. 2. Push valve body fully down on fill tube until properly seated.

* Replacement parts available by calling customer service



Have you tried the recommendations above and are still having problems? In the United States, to speak to a customer service representative, call our Technical Service at 1-800-760-3844.

PRODUCT REGISTRATION

In order to register your product today, visit:

<https://www.wagnerspraytech.com/support/register-product>

MISE EN MARCHÉ

AVANT DE COMMENCER

- Assurez-vous que le type de peinture que vous utilisez peut être nettoyé avec de l'essence minérale (pour les peintures à l'huile) ou une solution d'eau chaude et de savon (pour les peintures au latex).
- Il est recommandé de placer des toiles de protection afin de protéger les planchers et les articles dans la salle des éclaboussures accidentelles de peinture.



Attention

Certaines peintures à l'huile nécessitent un produit nettoyant plus fort que l'essence minérale et ne devraient pas être utilisées dans le EZ-Roller™. L'utilisation d'un produit nettoyant plus fort que l'essence minérale peut endommager le EZ-Roller™. Consultez votre fournisseur de peinture pour vous assurer que la peinture à l'huile que vous utilisez peut être nettoyée avec de l'essence minérale.

PIÈCES ET COMPOSANTS

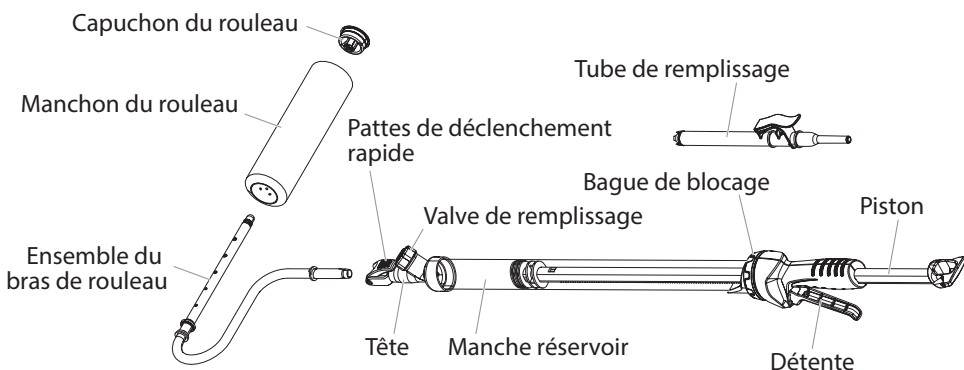

REPLISSAGE DU MANCHE RÉSERVOIR



Le rouleau EZ-Roller™ devrait être préassemblé, ou devrait déjà être assemblé après le nettoyage à l'issue d'une utilisation précédente.

Si l'appareil n'est pas assemblé, suivre les étapes 7-8 de « Lubrification des composants » à la page 12.

- Appliquer une fine couche de pétrolatum sur le tube de remplissage afin de permettre de retirer la valve de remplissage du tube de remplissage plus facilement.
- Agrafer le tube de remplissage au récipient de peinture.
- Enfoncer la valve de remplissage dans le tube de remplissage et la maintenir en place.

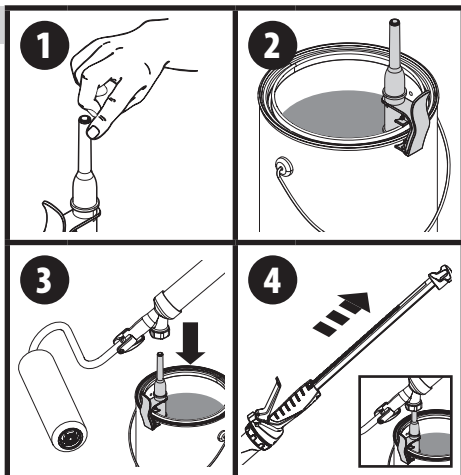

- Tirer le piston de manière à aspirer la peinture dans le manche. Lorsque le manche réservoir est plein, vous êtes prêt à commencer à utiliser le EZ-Roller™.

UTILISATION

CONSEILS DE PEINTURE

PRÉPARATION DE LA PIÈCE

Enlevez tous les cadres, les miroirs et toutes les décorations sur les murs ainsi que les rideaux des fenêtres. Enlevez aussi les clous, la quincaillerie ainsi que les plaques d'interrupteurs et de commutateurs. Couvrez les meubles et les planchers de toiles de protection.

PRÉPARATION DE LA SURFACE

- Enlevez toujours le papier peint avant de peindre. Faites disparaître le vieil adhésif et rincez à l'eau. Laissez sécher les murs avant de peindre.
- Faites disparaître la saleté, la graisse et les dépôts huileux sur les murs avec de l'eau et du savon, puis rincez.
- Remplissez, de pâte de colmatage, les joints, les fissures et les trous laissés par les clous. Laissez sécher, puis poncez la surface jusqu'à ce qu'elle soit lisse. Nettoyez les endroits poncés avec un chiffon humide.
- Appliquez une couche d'apprêt sur les endroits colmatés ainsi que sur les marques de crayon ou de marqueur avant d'appliquer la première couche de peinture.

CONSEIL : Écrivez les informations importantes du contenant de peinture (couleur, formule, marque et type de peinture) à l'arrière d'une plaque de commutateur pour vous y référer au besoin.

PEINTURE DE LA PIÈCE

CONSEIL : Si vous devez employer plus d'un contenant de peinture pour couvrir les murs de la pièce, mélangez les contenus afin d'obtenir une couleur uniforme.

- Ouvrez toujours une fenêtre ou une porte pour assurer une aération adéquate. Si vous peignez les murs et le plafond, commencez d'abord par ce dernier.

Plafonds :

- Peignez sur la largeur du plafond plutôt que sur sa longueur.

Murs :

- Couvrez le bas des murs ainsi que les moulures de portes et de fenêtres de ruban adhésif.
- Peignez un seul mur à la fois.
- Commencez par un endroit où vous pourrez saturer le manchon et étendre la peinture uniformément. Travaillez par sections d'environ un mètre. Commencez par le découpage, avec un tampon ou un pinceau, autour des fenêtres, portes, armoires et à la

base des murs ou de tout autre endroit où cela est nécessaire.

- Commencez à une extrémité d'un mur et passez le rouleau en traçant un «W». Remplissez-le tout en faisant des mouvements dans le sens de la largeur, en vous déplaçant par sections de 1 m². Terminez vos sections par un mouvement ferme du plafond vers le sol. Vous obtiendrez ainsi un fini uniforme.
- Faites attention de ne pas sursaturer le manchon, car il pourrait dégoutter, glisser sur le mur ou créer des éclaboussures.
- Pour uniformiser la texture, assurez-vous de passer le manchon sur les endroits que vous avez découpés autour des moulures ou des plinthes.
- Si vous devez faire une pause, terminez de peindre tout le mur ou arrêtez-vous à une démarcation, telle qu'une porte ou un coin, pour éviter des marques de rouleau.

CHARGEMENT DU ROULEAU

1. Pousser le piston jusqu'à ce que le produit se mette du manche principal.
2. Serrer la détente pour la peinture additionnelle comme nécessaire.

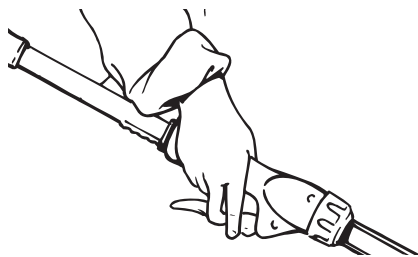

3. Remplir le manche réservoir au besoin (se référer à la partie **Remplissage du manche réservoir** à la page 8).

CONSEIL : Si vous prenez de longues pauses, enveloppez le rouleau et la valve de remplissage dans un sac de plastique pour éviter qu'ils s'assèchent.

CONSEIL : Pour obtenir de meilleurs résultats, assurez-vous de maintenir un flot constant de peinture sur le rouleau et éviter de l'utiliser lorsqu'il est sec.

NETTOYAGE

AVANT DE COMMENCER LE NETTOYAGE

- Si vous utilisez de la peinture au latex, servez-vous d'eau chaude savonneuse pour nettoyer le EZ-Roller™.
- Si vous utilisez une peinture à l'huile, servez-vous d'essence minérale pour le nettoyage.

VOUS AUREZ BESOIN

- d'un grand seau ou d'un autre contenant semblable pour y mettre la solution nettoyante.

CONSEIL : Un bac à laver rempli d'eau chaude savonneuse fait très bien l'affaire pour le nettoyage des peintures à base de latex.

NETTOYAGE (1 À 9)

1. Tirer le piston de manière à aspirer dans le manche le produit restant dans le manchon rouleau.
2. Enfoncer la valve de remplissage dans le tube de remplissage. Appuyer sur la partie supérieure du commutateur pour retourner la peinture excédentaire dans le contenant.
3. Retirer le manchon du bras de rouleau. Au besoin, appuyer fermement sur le capuchon interne avec le pouce pour retirer le capuchon. Si la peinture est sèche, il peut être nécessaire de taper avec un maillet.



Au besoin, taper légèrement le bord extérieur du manchon pour le déloger du capuchon interne. Ne PAS taper sur le capuchon interne, cela pourrait l'endommager.

4. À l'aide du bout du bras de rouleau, soulever le capuchon interne et le capuchon externe. Après l'enlèvement du capuchon interne, réinsérer le manchon et sortir le capuchon externe en tapant doucement sur le capuchon. Il peut être plus facile d'incliner légèrement le bras pour enlever le capuchon.
5. À l'aide du bout du bras de rouleau, sortir l'espaceur du manchon. Placer les capuchons, l'espaceur et le manchon du rouleau dans le seau contenant la solution nettoyante appropriée.

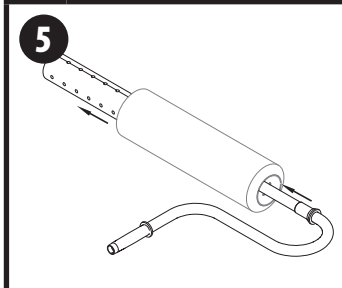
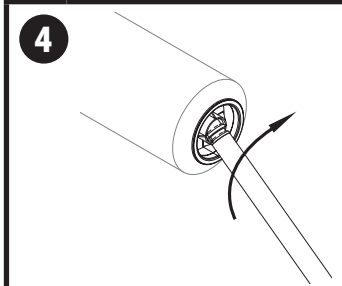
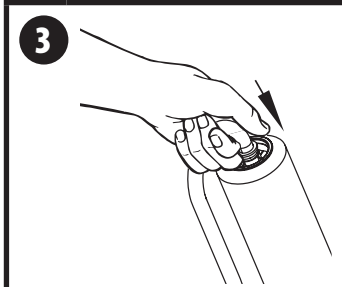
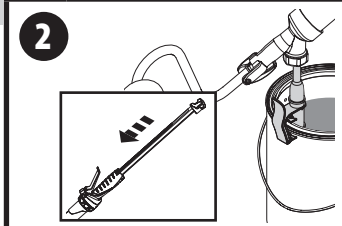
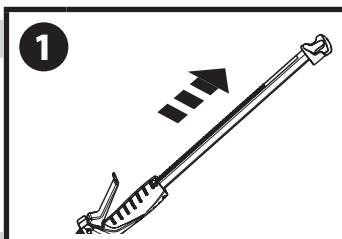

6. Dégrafer le tube de remplissage du récipient, mais laisser le tube installé dans la valve de remplissage. Immerger le tube de remplissage dans la solution nettoyante appropriée et appliquer un mouvement de va-et-vient au piston au moins cinq fois.
7. Retirer le tube de remplissage. Immerger la valve de remplissage et le bras du rouleau et appliquer un mouvement de va-et-vient au piston au moins cinq fois.
8. Retirer le bras du rouleau. Immerger la tête du EZ-Roller™ et la valve de remplissage et appliquer un mouvement de va-et-vient au piston au moins cinq fois.
9. Nettoyer les autres pièces (les capuchons, le espaceur, et le manchon du rouleau) à la main à l'aide de la solution nettoyante appropriée.

10. NETTOYAGE DE LA VALVE DE REMPLISSAGE

- A. Dévisser le capuchon de blocage (a) sur le logement de la valve.
- B. Retirer le disque de retenue (b) et le bec de canard (c) du logement de la valve de remplissage.
- C. Nettoyer ces pièces à l'aide d'une solution nettoyante appropriée. NE PAS laisser les pièces tremper, étant donné qu'elles risquent de gonfler et de manquer d'étanchéité.
- D. Vérifier si la valve bec de canard (c) est déchirée ou endommagée.
- E. **Lubrifier de la valve bec de canard (c) complète avec du pétrolatum.**
- F. Toutes les pièces doivent être sèches avant le remontage.
- G. Remplacer le bec de canard (c) et le disque de retenue (b).
- H. Revisser le capuchon de blocage (a) sur le logement de la valve.

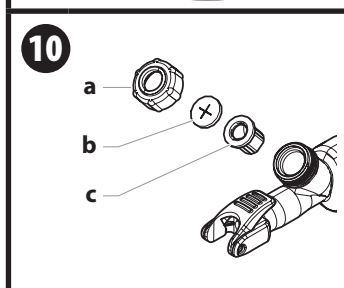
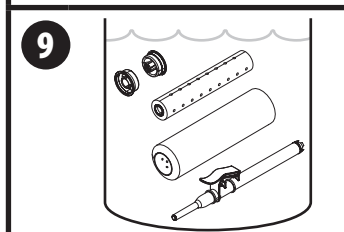
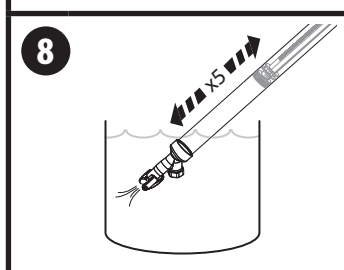
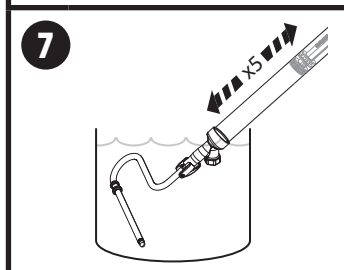
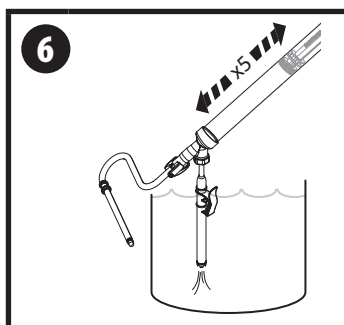

ASSEMBLAGE ET ENTREPOSAGE

REMARQUES D'ENTREPOSAGE



Pour assurer une longue vie à certains composants du EZ-Roller™, il est important qu'ils soient bien nettoyés et lubrifiés.

Si après une utilisation prolongée le piston commence à coller, appliquer une généreuse couche de pétrolatum sur l'extrémité du piston (se référer à la section « Lubrification des composants », étape 2).



Attention

Lors de l'entreposage du EZ-Roller™, il faut s'assurer que la valve de remplissage pointe vers le bas et de ne jamais laisser le tube de remplissage inséré dans la valve de remplissage.

ASSEMBLAGE ET ENTREPOSAGE DES COMPOSANTS

1. Tourner la bague de blocage tel qu'illustré, jusqu'à ce que le manche réservoir se sépare facilement du piston.
2. Appliquer du pétrolatum autour des joints toriques du piston et entre ces derniers.
3. Réinsérer le piston dans le manche réservoir. **S'assurer que les joints toriques ne se tordent pas et ne sont pas coupés.**
4. Serrer la bague de blocage.
5. Lubrifier l'intérieur du logement de la valve de remplissage sur le manche réservoir avec du pétrolatum.
6. Nettoyer et lubrifier avec du pétrolatum les endroits indiqués du bras du rouleau.
7. Lubrifier les capuchons du manchon avec de la gelée de pétrole, tel qu'illustré. Réassembler le manchon du rouleau et le replacer sur le bras du rouleau.
8. Fixer le bras du rouleau. Verrouiller le bras en place en appuyant sur la patte de déclenchement rapide.

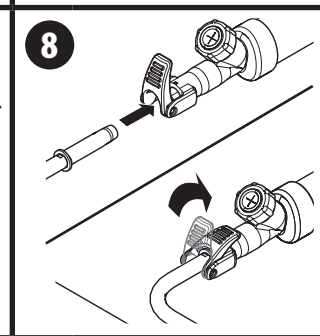
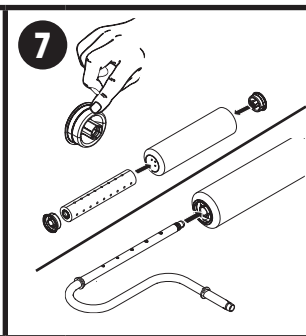
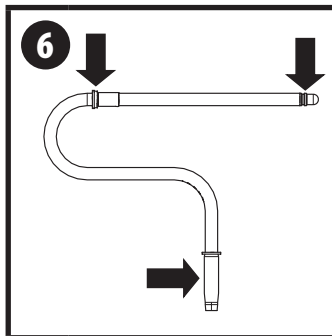
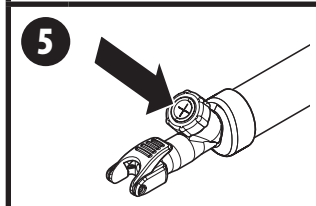
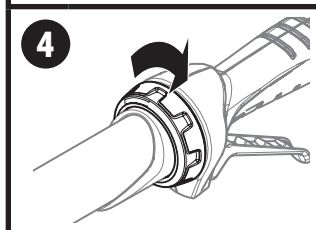
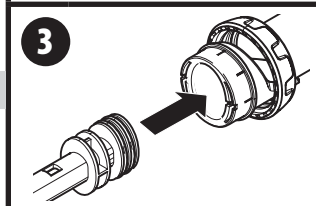
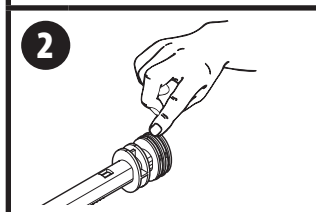
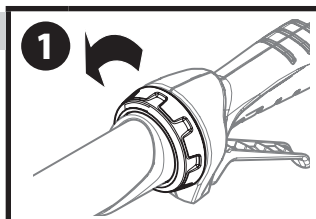

DÉPANNAGE

PROBLÈME	CAUSE	SOLUTION
Problème A : Il y a des fuites sur l'ensemble du bras du rouleau.	<ol style="list-style-type: none">1. Le joint d'étanchéité du bras du rouleau est installé à l'envers.2. Les points de branchement sur le bras du rouleau n'ont pas été nettoyés correctement.3. Présence de résidus de peinture sur les points de branchement à l'intérieur de la tête.4. Le manchon du rouleau est usé ou endommagé.5. L'espaceur ou le capuchon est usé ou endommagé.6. Les capuchons du rouleau ne sont pas placés complètement dans les bouts du manchon.	<ol style="list-style-type: none">1. Remplacer le joint d'étanchéité à l'endroit.2. Nettoyer et lubrifier correctement (se référer aux sections Nettoyage et Entreposage, pages 10 et 12).3. Nettoyer les résidus de peinture dans la tête du EZ-Roller™.4. Remplacer le manchon du rouleau*.5. Remplacer l'espaceur ou le capuchon du rouleau*.6. Placer les capuchons entièrement dans le manchon.
Problème B : Le piston glisse difficilement.	<ol style="list-style-type: none">1. Les joints toriques du piston ne sont pas lubrifiés.	<ol style="list-style-type: none">1. Lubrifier les joints toriques du piston (se référer à la section Assemblage et entreposage des composants, page 12)
Problème C : Le manche réservoir ne se remplit pas ou il y a des fuites à la valve de remplissage.	<ol style="list-style-type: none">1. Présence de résidus de peinture sur les composants de la valve de remplissage.2. La valve n'est pas complètement placée sur le tube de remplissage.	<ol style="list-style-type: none">1. Insérer le tube de remplissage dans la valve de remplissage et tordre le tube de remplissage plusieurs fois pour effriter les résidus. Si le problème continue, se référer à la section Nettoyage de la valve de remplissage, page 11.2. Pousser la soupape sur le tube de remplissage jusqu'à ce qu'elle soit bien placée.

* On peut obtenir des pièces de rechange en appelant le Service à la clientèle.



Avez-vous essayé les recommandations indiquées ci-dessus sans succès? Pour communiquer avec un représentant du service à la clientèle aux États-Unis, veuillez composer le 1-800-760-3844.

ENREGISTREMENT DU PRODUIT

Enregistrez votre appareil aujourd'hui à l'adresse :

<https://www.wagnerspraytech.com/support/register-product>

INTRODUCCIÓN

ANTES DE COMENZAR

- Asegúrese de que el tipo de pintura que use se pueda limpiar con alcoholes minerales (para pinturas a base de óleo) o una solución de agua tibia y jabón (para las pinturas a base de látex).
- Es conveniente tener cubiertas para proteger sus pisos y muebles en caso de salpicaduras accidentales.



Atención

Algunas pinturas a base de óleo requieren una solución de limpieza más fuerte que alcoholes minerales, y no se deben usar con EZ-Roller™. El uso de soluciones de limpieza más fuertes que alcoholes minerales puede provocar daño al EZ-Roller™. Consulte a su proveedor de pintura para asegurarse de que la pintura a base de óleo que tiene se pueda limpiar con alcoholes minerales.

PIEZAS ET COMPONENTES

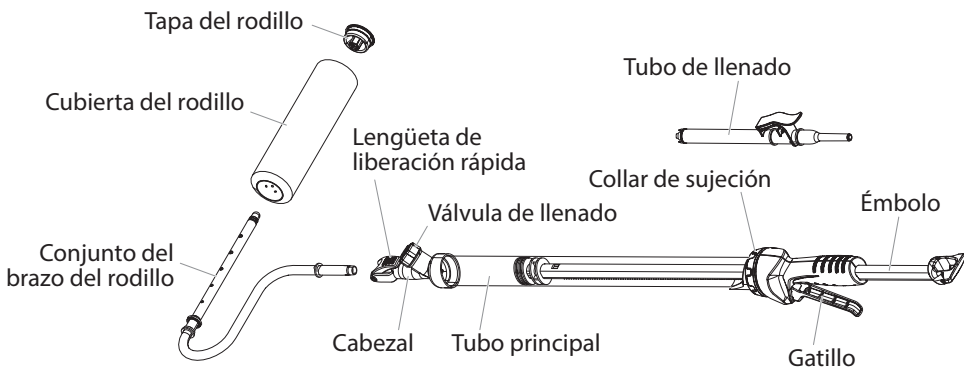

LLENADOR DEL TUBO PRINCIPAL



El rodillo EZ-Roller™ debería estar montado previamente de fábrica o debería ser montado luego de la limpieza del uso anterior.

Si la unidad no está montada, siga los pasos 7-8 de "Lubricación de los componentes" en la página 18.

1. Aplique una delgada capa de gelatina de petróleo para llenar el tubo. Esto ayudará a que la válvula de llenado se deslice fácilmente fuera del tubo de llenado.
2. Fije el tubo de llenado al recipiente de pintura.
3. Presione hacia abajo y mantenga la válvula firmemente sobre el tubo de llenado.
4. Jale el émbolo para hacer llegar la pintura al tubo principal. Cuando el tubo esté lleno, está listo para comenzar usar el EZ-ROLLER™.

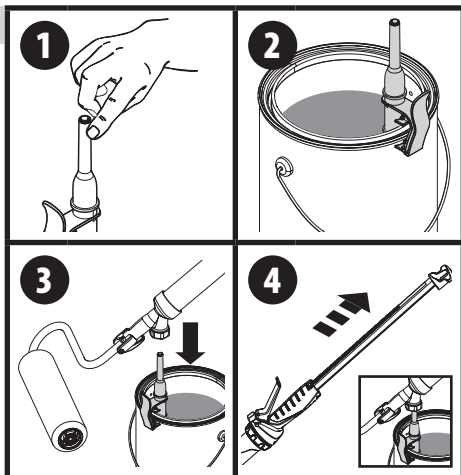

CONSEJOS DE PINTURA

CÓMO PREPARAR LA HABITACIÓN

Retire todos los cuadros, espejos y decoraciones de las paredes y las cortinas de las ventanas. Retire todos los clavos, herrajes y las cubiertas de los interruptores y enchufes. Cubra los muebles y el piso con protectores de tela.

CÓMO PREPARAR LA SUPERFICIE

- Siempre retire el papel tapiz antes de pintar. Lave hasta sacar el adhesivo viejo y enjuague la superficie con agua. Deje que las paredes se sequen antes de pintar.
- Lave con agua y jabón y enjuague la suciedad, grasa y aceite que se hayan depositado en las paredes.
- Rellene todas las juntas, grietas y hoyos que hayan dejado los clavos con masilla. Deje secar la superficie y lijela hasta que quede pareja. Limpie el área que lijó con un paño húmedo.
- Aplique primer en todas las áreas enmasilladas y sobre las marcas de plumas o marcadores antes de aplicar la primera mano.

CONSEJO: Anote la información importante que aparece en la lata de pintura (color, fórmula, marca y tipo de pintura) en el reverso de la placa del interruptor para que pueda consultarla en el futuro.

CÓMO PINTAR LA HABITACIÓN

CONSEJO: Si necesita más de un galón de pintura para pintar las paredes de la habitación, mézclelas para asegurarse de obtener un color uniforme.

- Asegúrese siempre de abrir una ventana o puerta para que la habitación esté bien ventilada. Si va a pintar las paredes y el techo, comience por el techo primero y luego siga con las paredes.

Techos:

- Pinte el techo por la parte más angosta.

Paredes:

- Coloque cinta alrededor de los zócalos, las ventanas y el marco de la puerta.
- Pinte una pared por vez.
- Busque una superficie en la que pueda saturar la cubierta del rodillo y distribuya la pintura en forma pareja. Trabajando en secciones de tres pies, comience pintando alrededor de las ventanas, puertas, gabinetes, zócalos y otros cortes en la superficie de la pared con una brocha o almohadilla.

- Comience a pintar en un extremo de la pared y vaya dibujando la letra "W" con el rodillo. Utilice pasadas en sentido transversal, trabajando en la pared en secciones de 3' x 3'. Termine las secciones deslizando el rodillo con firmeza desde el techo hasta el piso. El acabado de pintura quedará parejo y se verá muy bien.
- Tenga cuidado de no sobresaturar la cubierta del rodillo ya que puede gotear, deslizarse por la pared o salpicar.
- Asegúrese de deslizar la cubierta del rodillo sobre las superficies que pintó alrededor del marco y los zócalos para emparejar la textura.
- Si necesita detenerse y tomarse un descanso, termine de pintar toda la pared o deténgase en un corte en la pared, como por ejemplo una puerta o esquina, para evitar marcas de superposición.

CARGA DEL RODILLO

1. Empuje el tubo del émbolo hacia delante hasta que vea salir la pintura por el rodillo.
2. Presione el gatillo según sea necesario para obtener más pintura.

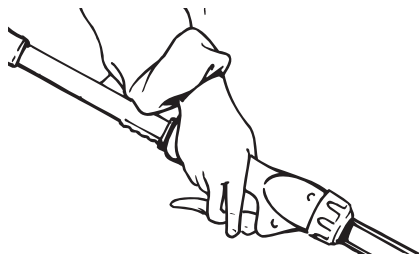

3. Vuelva a llenar según sea necesario (consulte **Llenado del tubo principal**, en la página 14).

CONSEJO: Durante los períodos de suspensión extendidos, coloque una bolsa plástica alrededor de la cubierta del rodillo y llene la válvula para evitar que se seque.

CONSEJO: Para obtener mejores resultados, mantenga un flujo constante de material a la cubierta del rodillo y evite hacerlo funcionar estando seca.

LIMPIEZA

ANTES DE COMENZAR A LIMPIAR

- Si usa materiales a base de agua (látex), use agua tibia con jabón para limpiar el EZ-Roller™.
- Si usó materiales a base de óleo, use alcoholes minerales.

NECESITARÁ

- Un balde grande u otro recipiente que contenga la solución de limpieza.

CONSEJO: Una cuba grande de lavado llena con agua tibia y jabón es ideal para limpiar si usó materiales a base de agua (látex).

LIMPIEZA (1-9)

1. Jale el émbolo hacia atrás para extraer la pintura restante del rodillo hacia el tubo principal.
2. Presione la válvula de llenado sobre el tubo de llenado. Presione la parte superior del interruptor para empujar el exceso de material de vuelta al recipiente.
3. Saque el conjunto de cubierta del rodillo del brazo del rodillo. Si es necesario, presione firmemente la tapa del extremo interior con el pulgar para retirar la cubierta. Si se secó la pintura, deberá golpearla con un mazo.



Si es necesario, golpee suavemente el borde exterior de la cubierta del rodillo para desengancharla de la tapa interior. NO golpee la tapa interior, ya que se puede dañar.

4. Con la punta del brazo del rodillo, haga palanca en la tapa interior y la tapa exterior. Después de sacar la tapa interior, vuelva a insertar el brazo del rodillo y golpee suavemente la tapa del extremo exterior. Ayudará si inclina levemente el brazo mientras hace.
5. Con la punta del brazo del rodillo, empuje el separador y sáquelo de la cubierta del rodillo. Coloque las tapas, el separador y la cubierta en un balde con la solución de limpieza adecuada.

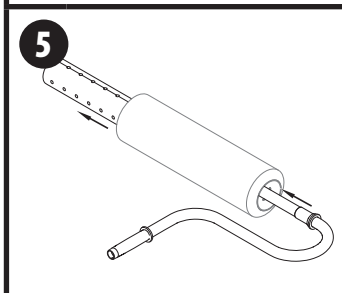
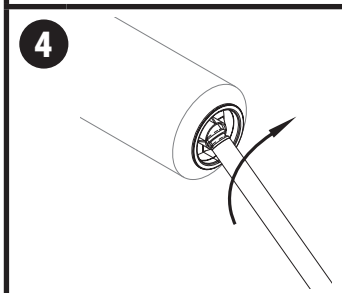
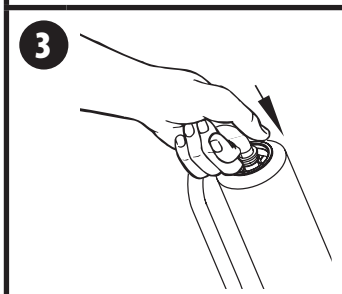
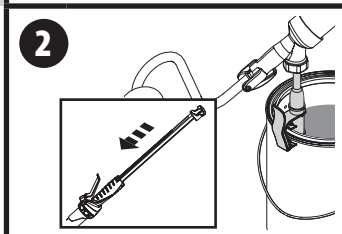
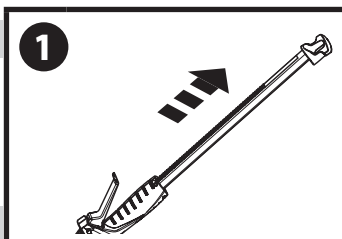

6. Desenganche el tubo de llenado del recipiente pero no lo desinstale de la válvula de llenado. Sumerja el tubo de llenado en la solución de limpieza adecuada y empuje el émbolo hacia adentro y hacia afuera un mínimo de 5 veces.
7. Retire el tubo de llenado. Sumerja la válvula de llenado y el brazo del rodillo y empuje el émbolo hacia adentro y hacia afuera un mínimo de 5 veces.
8. Retire el brazo del rodillo. Sumerja la cabeza de EZ-Roller™ y la válvula de llenado y empuje el émbolo hacia adentro y hacia afuera un mínimo de 5 veces.
9. Limpie el resto de las partes (la tapa, la cubierta de rodillo, y el centro) con la mano usando la solución de limpieza adecuada.

10. LIMPIEZA DE LA VÁLVULA DE LLENADO

- A. Destornille la tapa de sujeción (a) en el emplazamiento de la válvula.
- B. Retire el disco retenedor (b) y el pico de pato (c) del emplazamiento de la válvula.
- C. Limpie estas partes usando la solución de limpieza adecuada. NO permita que las piezas se sumerjan ya que se podrían hinchar y no sellar correctamente.
- D. Revise que la válvula de pico de pato (c) no tenga cortes ni daños.
- E. **Lubrique completa con vaselina de la válvula de pico de pato (c).**
- F. Deje secar todas las piezas antes de volver a montarlas.
- G. Reemplace el pico de pato (c) y el disco retenedor (b).
- H. Atornille la tapa de sujeción (a) nuevamente en el emplazamiento de la válvula.

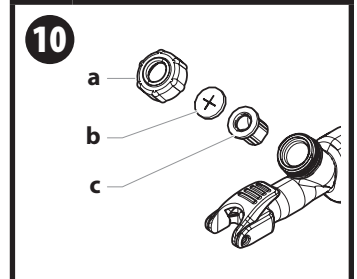
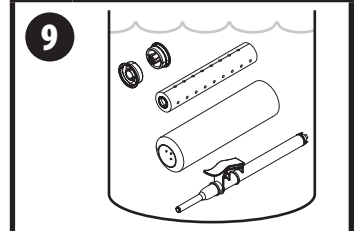
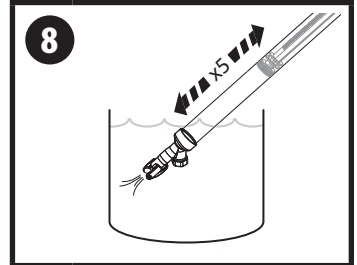
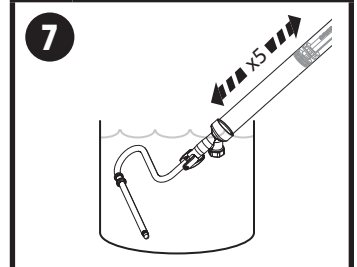
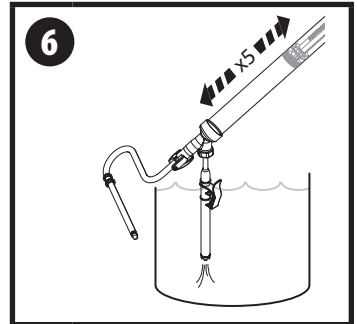

MONTAJE Y ALMACENAMIENTO

NOTAS DE ALMACENAMIENTO



La limpieza y lubricación de ciertos componentes del EZ-Roller™ son fundamentales para prolongar la vida de los componentes.

Si después del uso extendido, el émbolo tiende a pegarse, aplique una cantidad abundante de gelatina de petróleo en el extremo del émbolo (consulte Lubricación de los componentes, en el paso 2).



Atención

Cuando almacene el EZ-Roller™, asegúrese de que la válvula de llenado esté apuntando hacia abajo y nunca almacene el EZ-Roller™ con el tubo de llenado inserto en la válvula de llenado.

MONTAJE Y ALMACENAMIENTO DE LOS COMPONENTES

1. Gire el collar de sujeción como se muestra hasta que el tubo principal se deslice fácilmente fuera del émbolo.
2. Lubrique alrededor y entre las juntas tóricas del émbolo con gelatina de petróleo.
3. Vuelva a insertar el émbolo dentro del tubo principal. **Asegúrese de que las juntas tóricas no se giren ni se corten.**
4. Apriete el anillo fijador.
5. Lubrique el interior del emplazamiento de la válvula de llenado en el tubo principal con gelatina de petróleo.
6. Limpie y lubrique con gelatina de petróleo las áreas indicadas en el brazo del rodillo.
7. Lubrique las tapas del rodillo con vaselina, como se muestra. Vuelva a ensamblar la cubierta del rodillo. Colóquela nuevamente en el brazo del rodillo.
8. Conecte el brazo del rodillo al cabezal. Para bloquear el brazo, empuje la lengüeta de liberación rápida hacia abajo.

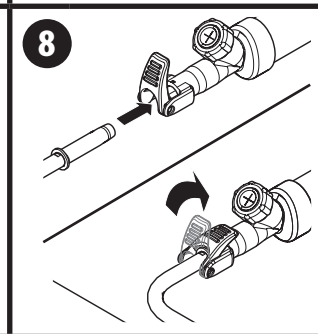
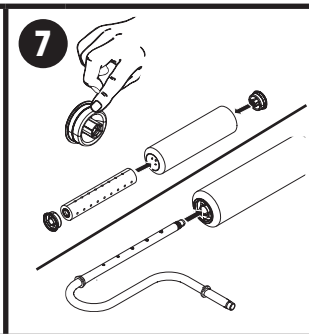
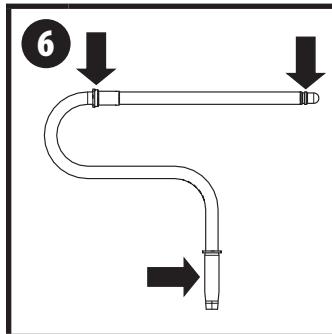
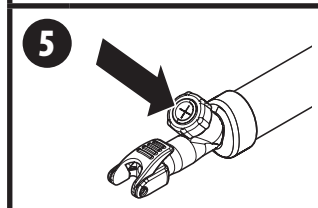
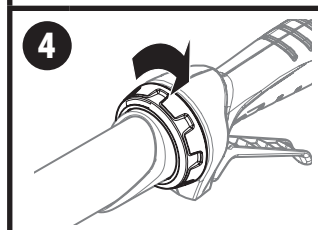
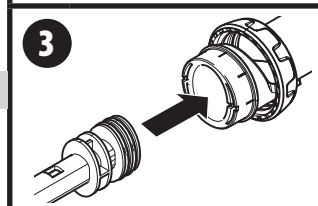
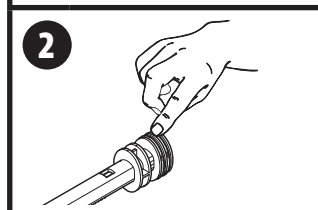
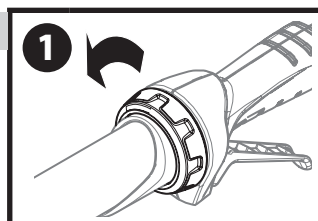

SOLUCIÓN DE PROBLEMAS

PROBLEMA	CAUSA	SOLUCIÓN
Problema A: Hay una filtración en el conjunto del brazo del rodillo.	<ol style="list-style-type: none"> 1. El sello del brazo del rodillo está al revés. 2. Las áreas de conexión en el brazo del rodillo no se limpiaron adecuadamente. 3. Hay residuos en el área de conexión dentro de la cabeza. 4. La cubierta del rodillo está gastada o dañada. 5. El separador o la tapa del rodillo están gastados o dañados. 6. Las tapas del rodillo no están completamente asentadas en los extremos de la cubierta del rodillo. 	<ol style="list-style-type: none"> 1. Dé vuelta el sello. 2. Limpie y lubrique adecuadamente (consulte Limpieza y Almacenamiento en las páginas 16 y 18). 3. Limpie todo residuo dentro de la cabeza del EZ-Roller™. 4. Vuelva a colocar la cubierta del rodillo*. 5. Vuelva a colocar el centro o la tapa del rodillo*. 6. Asiente completamente las tapas de los extremos en la cubierta del rodillo.
Problema B: Cuesta trabajo accionar el émbolo.	<ol style="list-style-type: none"> 1. Las juntas tóricas del émbolo no están lubricados. 	<ol style="list-style-type: none"> 1. Lubrique las juntas tóricas del émbolo (consulte Montaje y almacenamiento de los componentes, en la página 18).
Problema C: El tubo principal no se llena o hay una filtración de la válvula de llenado.	<ol style="list-style-type: none"> 1. Residuo en los componentes de la válvula de llenado. 2. La válvula no está completamente asentada en el tubo de llenado. 	<ol style="list-style-type: none"> 1. Inserte el tubo de llenado en la válvula de llenado y gírelo varias veces para romper el residuo. Si el problema continúa, consulte Limpieza de la válvula de llenado, en la página 17. 2. Empuje el cuerpo de la válvula completamente hacia abajo en el tubo de llenado hasta que se asiente correctamente.

* Puede conseguir repuestos llamando al servicio a clientes.



Si usted ha seguido las recomendaciones anteriores y aún tiene problemas, en los Estados Unidos, para hablar con un representante del servicio al cliente, llame a nuestro servicio al cliente al 1-800-760-3844.

REGISTRO DEL PRODUCTO

Registre su producto hoy en:

<https://www.wagnerspraytech.com/support/register-product>

PARTS LIST • LISTE DE PIÈCES • LISTA DE PIEZAS

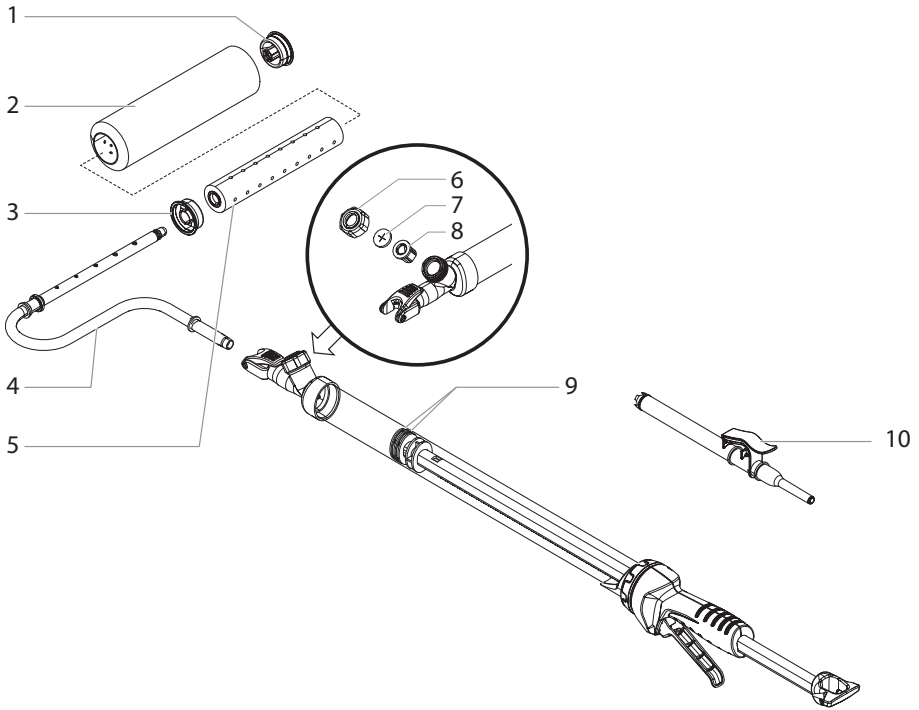

#	Part No. N° de pièce Pieza No.	English Description	Français Description	Español Descripción	Qty. Qte. Cant.
1	2418519	Outer cap	Capuchon externe	Tapa exterior	1
2	0155206	3/8" nap roller cover	Manchon de rouleau à grain de 3/8 po	Cubierta del rodillo con lanilla de 3/8"	1
3	2419704	Inner cap	Capuchon interne	Tapa interior	1
4	2419705	Roller arm	Bras de rouleau	Brazo del rodillo	1
5	2419189	Spacer	Espaceur	Separador	1
6	-----	Locking cap	Capuchon de blocage	Tapa de sujeción	1
7	-----	Retainer disk	Disque de retenue	Limpiador de espuma	1
8	-----	Duckbill valve	Valve bec de canard	Válvula pico de pato	1
9	9871022	Plunger O-rings	Joints toriques du piston	Juntas tóricas del émbolo	2
10	2419703	Fill tube	Tube de remplissage	Tubo de llenado	1
	2424717	Duckbill valve assembly (includes items 6-8)	Ensemble de valve bec de canard (Comprend les articles 6-8)	Conjunto de válvula pico de pato (incluye los artículos 6-8)	

OPTIONAL ACCESSORIES • ACCESSOIRES OPTIONAL • ACCESORIOS OPCIONAL

Part No. N° de pièce Pieza No.	English Description	Français Description	Español Descripción
0155206	3/8" nap roller cover	Manchon de rouleau à grain de 3/8 " (1 cm)	Cubierta del rodillo con lanilla de 3/8"
0155208	3/4" nap roller cover	Manchon de rouleau à grain de 3/4 " (1,9 cm)	Cubierta del rodillo con lanilla de 3/4"
0284112E	Roller Cleanup Kit™	Roller Cleanup Kit™	Roller Cleanup Kit™
0284051	5 gallon paint adapter	Adaptateur pour contenant à peinture de 5 gallons (19 l)	Adaptador para pintura de 5 gallons
C805187	Spatter shield	Garde-éclaboussures	Protección contra salpicaduras

Optional accessories available by calling customer service

On peut obtenir des accessoires optional en appelant le Service à la clientèle.

Puede conseguir accesorios opcional llamando al servicio a clientes.

1-800-760-3844

WAGNER ONE YEAR LIMITED WARRANTY - KEEP ON FILE

This product, manufactured by Wagner Spray Tech Corporation (Wagner) is warranted against defects in material and workmanship for one year following date of purchase if operated in accordance with Wagner's printed recommendations and instructions. This warranty does not cover damage resulting from improper use, accidents, user's negligence or normal wear. This warranty does not cover any defects or damages caused by service or repair performed by anyone other than a Wagner Authorized Service Center.

ANY IMPLIED WARRANTY OF MERCHANTABILITY OR FITNESS FOR A PARTICULAR PURPOSE IS LIMITED TO ONE YEAR FOLLOWING DATE OF PURCHASE. THIS PRODUCT IS DESIGNED FOR HOME USAGE ONLY. IF USED FOR COMMERCIAL OR RENTAL PURPOSES, THIS WARRANTY APPLIES ONLY FOR 30 DAYS FROM DATE OF PURCHASE. WAGNER SHALL NOT IN ANY EVENT BE LIABLE FOR ANY INCIDENTAL OR CONSEQUENTIAL DAMAGES OF ANY KIND, WHETHER FOR BREACH OF THIS WARRANTY OR ANY OTHER REASON. THIS WARRANTY DOES NOT APPLY TO ACCESSORIES.

If any product is defective in material and/or workmanship during the applicable warranty period, return it with proof of purchase, transportation prepaid, to any Wagner Authorized Service Center. Call the Wagner Technical Service at 1-800-760-3844.

GARANTIE LIMITÉE DE UN AN DE WAGNER - À CONSERVER

Cet appareil est fabriqué par Wagner Spray Tech Corporation (Wagner). Il est garanti pendant les un an qui suivent son achat contre les défauts de matériau ou de fabrication à condition qu'il soit utilisé conformément aux préconisations et notices d'utilisation imprimées de Wagner. La présente garantie ne vise pas les dégâts causés par la mauvaise utilisation, les accidents, la négligence de l'utilisateur ou l'usure normale. La présente garantie ne vise pas les défauts ou dommages causés par l'entretien ou les réparations effectués par toute personne, sauf par un centre d'entretien autorisé de Wagner.

TOUTE GARANTIE IMPLICITE DE QUALITE MARCHANDE OU D'ADAPTATION A UNE AN UTILISATION DONNEE EST LIMITEE AU UN AN SUIVANT LA DATE D'ACHAT. CE PRODUIT EST CONÇU POUR USAGE DOMESTIQUE SEULEMENT. LORSQU'IL EST UTILISÉ À DES FINS COMMERCIALES OU DE LOCÀTION, LA PRÉSENTE GARANTIE NE S'APPLIQUE QUE POUR LES 30 JOURS QUI SUIVENT LA DATE D'ACHAT. EN TOUT ÉTAT DE CAUSE, WAGNER NE SAURAIT ÊTRE TENUE RESPONSABLE DE TOUT DOMMAGE INDIRECT OU CONSÉCUTIF, QUELLE QU'EN SOIT LA NATURE, QUE CE SOIT POUR VIOLATION DE LA PRÉSENTE GARANTIE OU POUR TOUT AUTRE MOTIF. LA PRÉSENTE GARANTIE NE S'APPLIQUE PAS AUX ACCESSOIRES.

Si un produit démontre un vice de matières ou une malfaçon durant la période de garantie pertinente, retournez-le avec la preuve d'achat, port payé, à tout centre d'entretien autorisé Wagner. Communiquer avec les techniciens de Wagner en composant le 1 800 760-3844.

GARANTÍA LIMITADA DE UN AÑO DE WAGNER - CONSERVAR EN ARCHIVO

Este aparato, fabricado por Wagner Spray Tech Corporation (Wagner) está garantizado contra defectos en materiales y mano de obra por un año a partir de la fecha de compra si es operado de acuerdo con las recomendaciones e instrucciones impresas de Wagner. Esta garantía no cubre ningún defecto o daño que resulte de usos indebidos, accidentes, negligencia del usuario o desgaste normal. Esta garantía no cubre ningún defecto o daño ocasionado por mantenimiento o reparación efectuado por cualquiera persona o entidad que no sea un centro de servicios autorizados de Wagner.

CUALESQUIERA GARANTIA IMPLICITA DE MERCANTIBILIDAD O ADECUACION PARA UN PROPOSITO PARTICULAR QUEDA LIMITADO A UN AÑO DESPUES DE LA FECHA DE COMPRA. ESTE PRODUCTO HA SIDO DISEÑADO EXCLUSIVAMENTE PARA USOS DOMESTICOS. SI SE USA CON MOTIVOS COMERCIALES O PARA ALQUILER, LA GARANTIA TENDRA UNA DURACION DE 30 DIAS A PARTIR DE LA FECHA DE COMPRA. WAGNER NO SERA RESPONSABLE EN NINGUN CASO POR DAÑOS INCIDENTALS O CONSECUENCIALES DE CUALQUIER TIPO, YA SEAN POR INCUMPLIMIENTO DE LA GARANTIA O POR CUALQUIER OTRA RAZON. ESTA GARANTIA NO SE EXTIENDE A LOS ACCESORIOS.

Si cualquier producto presenta defectos de materiales o de mano de obra durante el período de garantía, devuélvalo junto con la factura de compra y transporte prepagado a cualquier centro de servicios autorizado por Wagner. Llame a Servicio técnico de Wagner al 1-800-760-3844.

EZ-ROLLER™